

# Corporativo Abastecedor Industrial

*TRENZAS DE COBRE*

*LAMINADOS DE COBRE*

*SHUNTS*

*TRENZA DE COBRE*

*SOGUILLAS*

*TERMINALES DE COBRE*

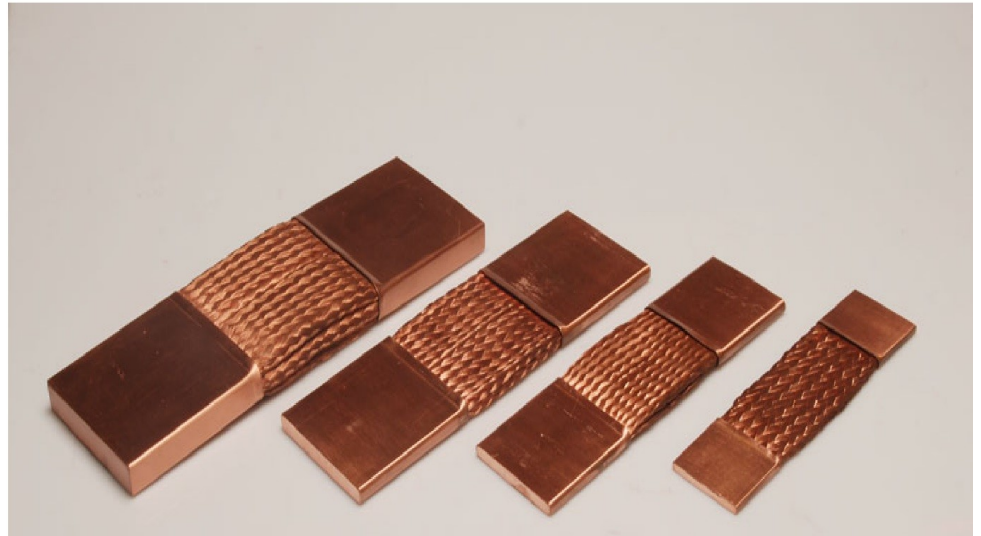
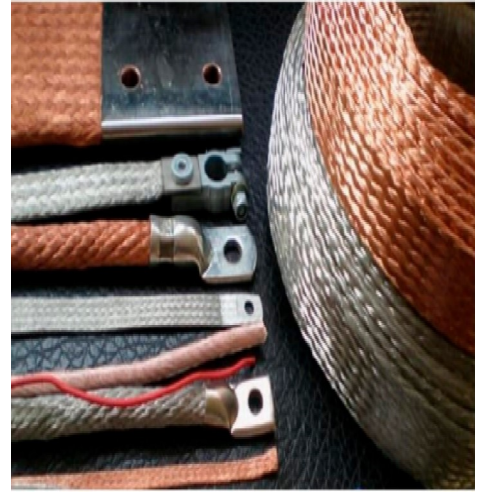
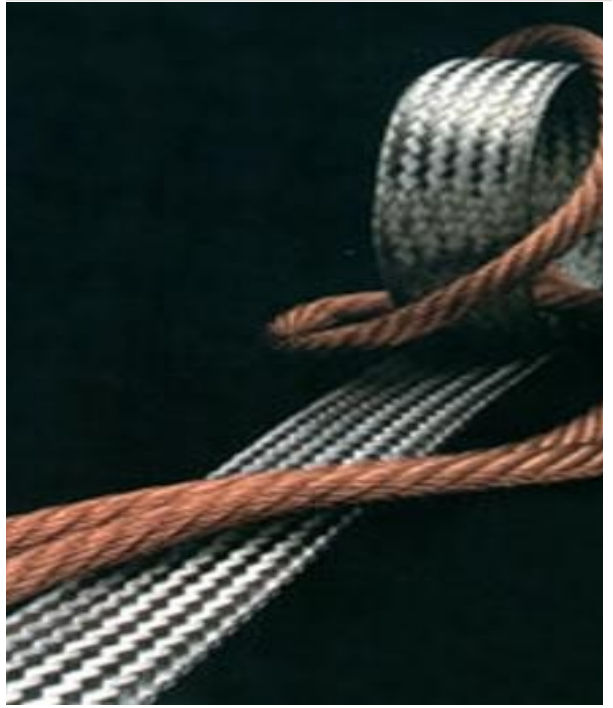

# **CORPORATIVO ABASTECEDOR INDUSTRIAL**

Desde 1970 , año en que se fundo CORPORATIVO INDUSTRIAL, y a lo largo de todos estos años, nuestra empresa ha desarrollado sus actividades adaptándose a las diferentes y nuevas necesidades de la industria Nacional en el campo Electro mecánico y se ha caracterizado por su continuo progreso y competitividad , asesorando a la industria, abasteciéndola de material , diseñando conjuntamente para la fabricación , reparación y operación de sus equipos eléctricos.

Somos una empresa constituida y organizada en México, con el objetivo de manufacturar refacciones de alta calidad para solucionar y apoyar el área de mantenimiento en la industria de la transformación .

**OFICINA EN MEXICO**

**01 55 58 88 95 71**

**LADA INTERNACIONAL /SALES**



# TRENZAS DE COBRE

PROYECTOS@CORPORATIVOABASTECEDOR.COM.MX

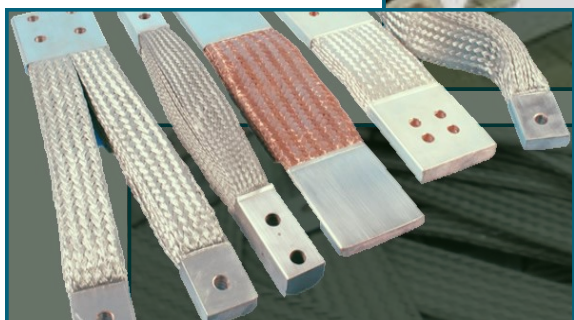

CORPORATIVO INDUSTRIAL A TRABAJADO A LO LARGO DE LOS ULTIMOS 15 AÑOS DE LA MANO DE INGENIEROS CERTIFICADOS EN LA INDUSTRIA ELECTRICA PARA LA FABRICACION, DISEÑO, CALCULO DE AMPERAJES, ASESORIA TECNICA Y COMERCIALIZACION DE CONECTORES FLEXIBLES, TRENZAS PLANAS DE COBRE, PUENTES TOMA CORRIENTES, SISTEMAS DE TIERRA, SOGUILLAS DE COBRE Y CABLES ULTRA FLEXIBLES LO QUE NOS PERMITE SER LA EMPRESA LIDER EN MÉXICO.

# TRENZAS DE COBRE

## CONECTORES FLEXIBLES DE COBRE



### Conexiones Flexibles de Potencia

Amplia gama de conexiones flexibles en cobre estañado, cobre natural y aluminio.

Terminales estañadas y plateadas .

Alta flexibilidad y mejor conducción de la electricidad .

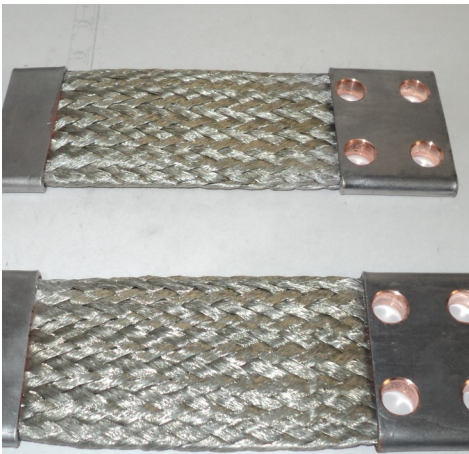

### CONECTORES DE 300A

Fabricamos conectores desde 50 amperes hasta una intensidad de 10,000 amperes.



### CONECTORES SOBRE DISEÑO

Nuestra ingeniería de alto nivel nos permite ser en México, el único fabricante capaz de diseñar y calcular cualquier tipo de conector.



### CONECTORES EXTRAFLEXIBLES

Utilizados para aplicaciones de alta vibración y en alto voltaje evitando problemas de conectividad en generadores y transformadores.

# CATALOGO

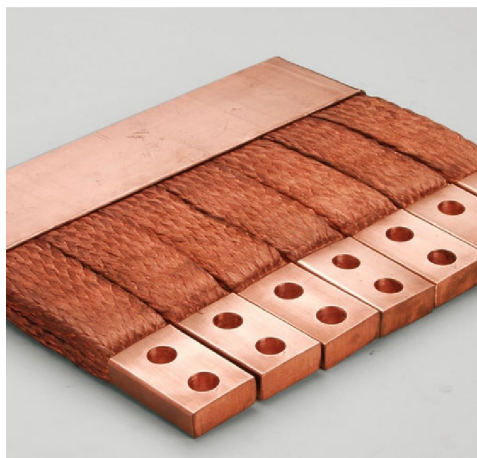

CONECTORES PARA  
SOLDADORAS



CONECTORES 5000 AMPERS

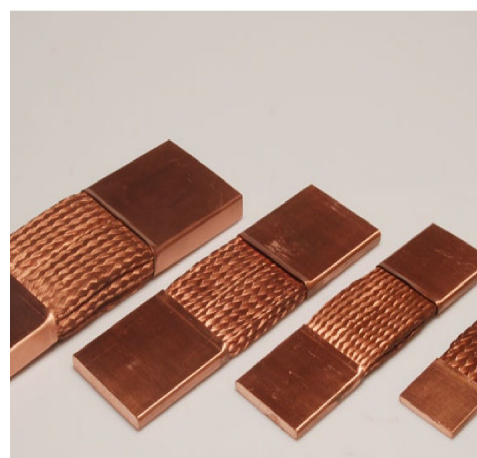

CONECTORES  
NATURALES

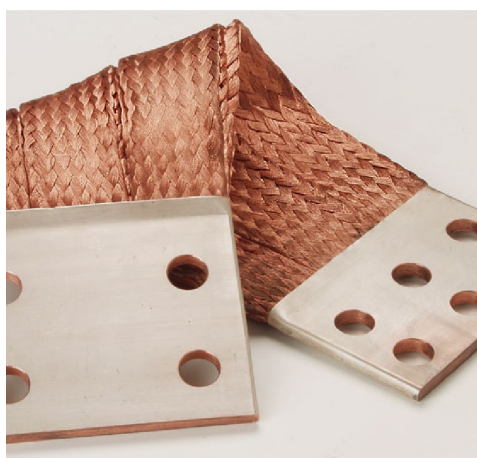

TRENCILLAS  
PARA TRANSFORMADORES

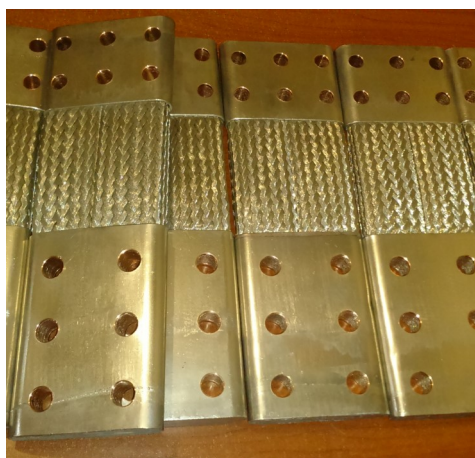

TRENCILLAS  
PLATEADAS



TRENZAS  
TIPO FUSIBLES

# CATALOGO

## CONECTORES DE TRENZA DE COBRE/TRENCILLAS

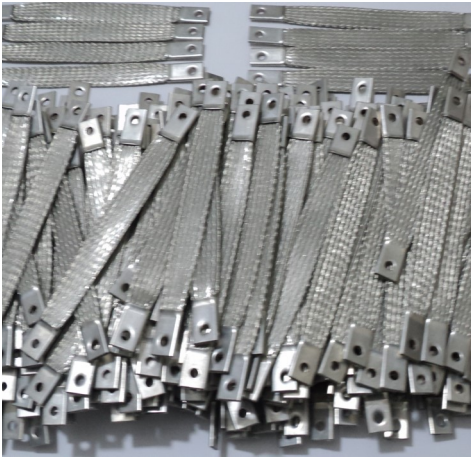

SISTEMAS DE TIERRA

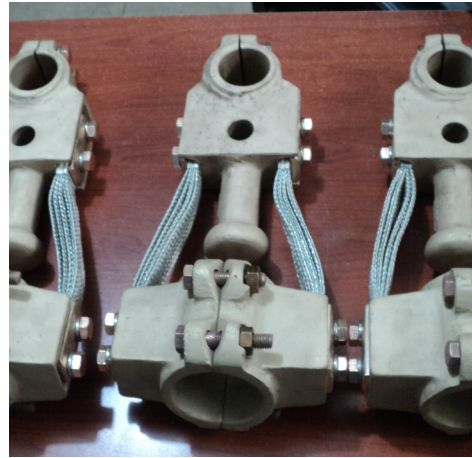

TERMINALES PARA SUBESTACIONES



CONECTORES CON HERRAJE



COENCTORES PLATEADOS



CONECTORES PARA GABINETES



CONECTORES ESTAÑADOS 2500 AMPERS

# CATALOGO

## TRENZAS DE COBRE

SOMOS CAPACES DE FABRICAR CUALQUIER CONECTOR FLEXIBLE CON TRENZA DE COBRE QUE EXISTA EN EL MERCADO.

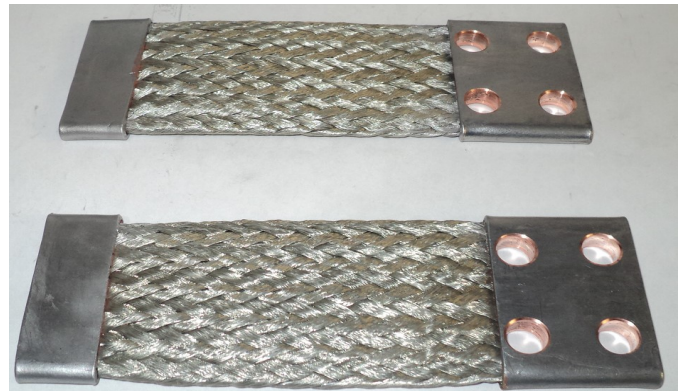
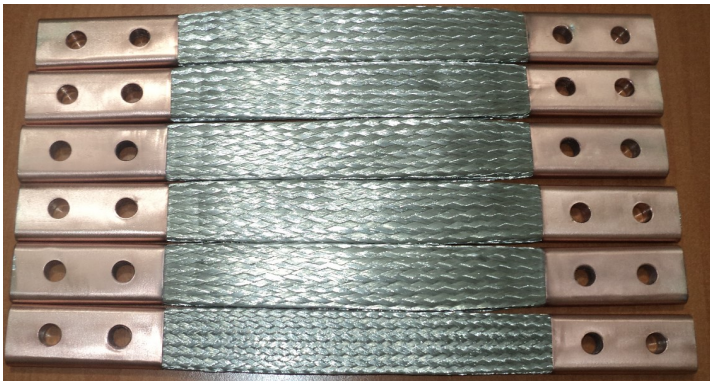

# TRENZAS DE COBRE

FLAT BRAID COPPER  
FLAT BRAID COPPER

## TRENZAS PLANAS DE COBRE

**Amplia gama de Trenzas de cobre,** se utilizan como correas de puesta a tierra y también se utilizan en numerosos componentes eléctricos. Todos los tipos pueden ser suministrados en forma no laminada , tal como múltiples tubos y para gabinetes. Es altamente flexible las fabricamos de cobre , cobre estañado y `plateadas y plata recubierta. Trenza plana se utiliza principalmente para la puesta a tierra de conexión y terminales , etc.

Nominal Width

1/32 in

3/64 in

3/32 in

1/4 in

1/2 in

5/8 in

1"

1 1/4 in

1 1/2 in

1 3/4 in

2 in

Alguna cotización urgente  
proyectos@corporativoabastecedor.com.mx



# SOGUILLAS DE COBRE

## FABRICACION Y VENTA DE SOGUILLAS DE COBRE



Diam. mm. +0.0 / -0.2	Construcción del cable tol. +/- 2%	Diámetro de Alambres	Area Nom. mm <sup>2</sup> .	Peso aprox. Kg. / Km. "+/-12%"	Cap. Aprox. Amp./ cm <sup>2</sup> .	Equivalente
0.5	4x9/41	Natural y Estañada Cal. 41 AWG 0.0028" +/-0.00015" =0.071 mm. +/- 0.004	0.14	1.4	6.0	26 AWG
0.85	4x23/41		0.35	3.5	10.0	23 AWG
1.0	7x19/41		0.5	5.0	12.5	20 AWG
1.2	7x27/41		0.8	7.5	13.0	19 AWG
1.6 (1.5)	7x39/41		1.0	10.0	15.0	17 AWG
1.8 (1.9)	7x55/41		1.5	15.0	18.0	15 AWG
2.2 (2.1)	7x3x25/41		2.0	20.0	24.0	14 AWG
2.4	7x3x31/41		2.5	25.0	25.0	13 AWG
2.8	7x3x40/41		3.3	33.0	28.0	12 AWG
3.1	7x4x37/41		4.0	40.0	35.0	11 AWG
3.6	7x4x49/41		5.4	54.0	44.0	10 AWG
4.0	7x4x63/41		7.0	70.0	55.0	9 AWG
4.3	7x3x98/41		8.0	80.0	53.0	8 AWG
4.8	7x3x122/41		10.0	100.0	72.0	7 AWG
5.2	7x7x58/41		11.0	110.0	72.0	7 AWG
6.1	7x7x84/41		16.0	160.0	85.0	5 AWG
1.7	7x15/36	Natural y estañada Cal. 36 AWG 0.0050" +/- 0.00015" =0.127 mm. +/-0.004	1.3	12.0	18.0	16 AWG
2.1	7x24/36		2.1	19.0	20.0	14 AWG
2.5	7x37/36		3.2	31.0	28.0	12 AWG
3.3	7x59/36		5.2	52.0	40.0	10 AWG
3.6	7x75/36		6.6	65.0	45.0	9 AWG
4.5	7x84/36		7.5	73.0	48.0	9 AWG
4.2	7x95/36		8.4	83.0	53.0	8 AWG
4.6	7x119/36		10.5	105.0	65.0	7 AWG
5.5	7x150/36		13.3	130.0	75.0	6 AWG
6.0	7x171/36		15.2	150.0	80.0	5 AWG
7.0	7x3x95/36	25.3	250.0	125.0	3 AWG	
1.7	7x6/32E	Natural y Estañado Cal 32 AWG 0.008" +/- 2%	1.3	13.0	11.0	16 AWG
2.2	7x11/32E		2.5	25.0	25.0	13 AWG
3.5	7x25/32E		5.6	55.0	45.0	10 AWG
4.3	7x44/32E		10.0	100.0	80.0	8 AWG
7.0	7x81/32E		18.0	180.0	125.0	5 AWG

**En Corporativo Abastecedor Industrial , fabricamos cualquier tipo de Soguilla de cobre , en las distintas**

**Construcciones y secciones.**

**Además ofrecemos la Fabricación de conectores extra flexibles.**



## LAMINADOS DE COBRE

### CONECTORES LAMINADOS DE COBRE Y SHUNTS

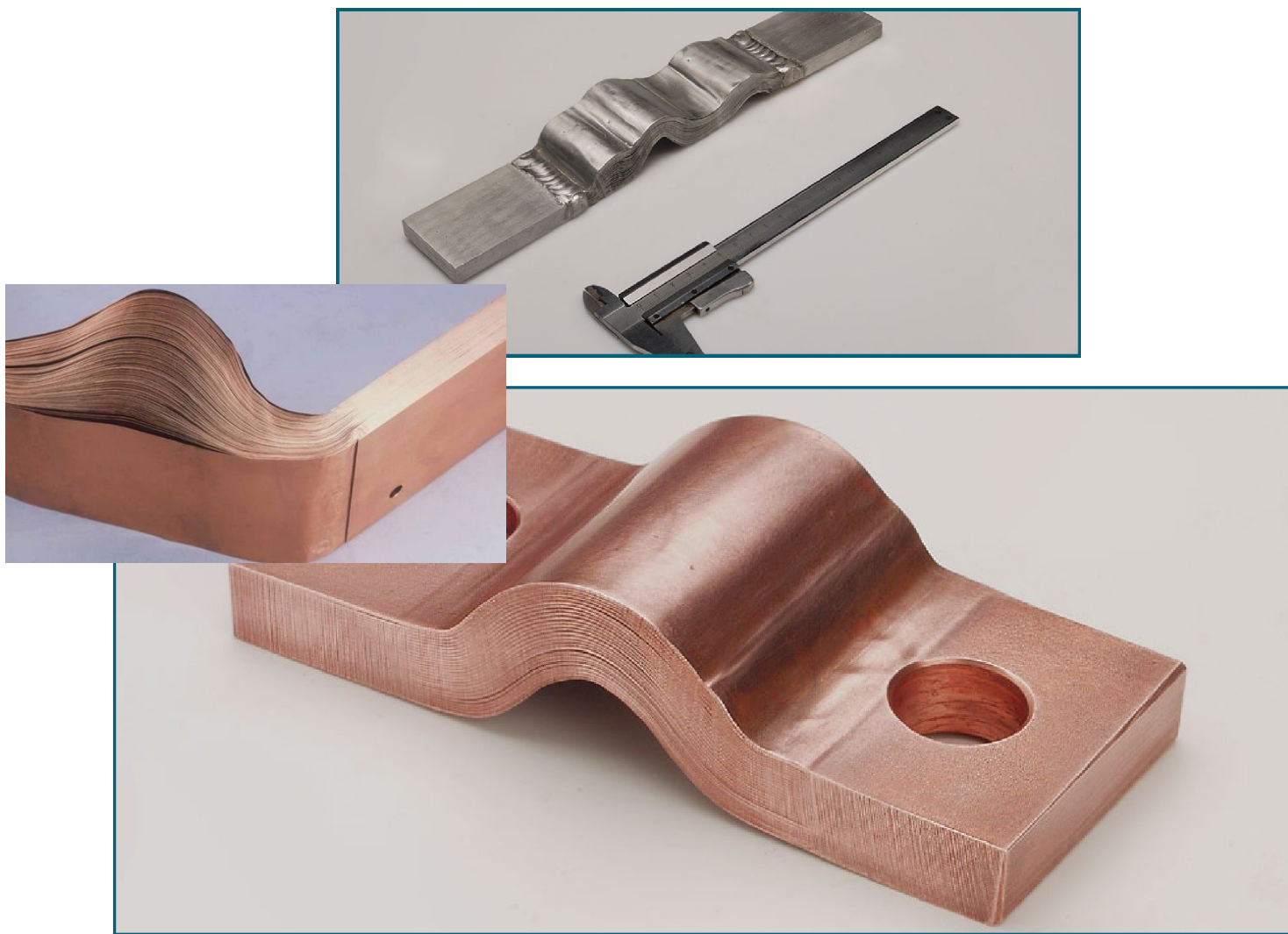

CORPORATIVO INDUSTRIAL provee LA FABRICACION DE CUALQUIER LAMINADO DE COBRE, ALUMINIO O CUALQUIER ALEACION QUE EL MERCADO ELECTRICO NECESITE.

# LAMINADOS DE COBRE

## CONTACTOS ELÉCTRICOS Y SISTEMAS DE TIERRA

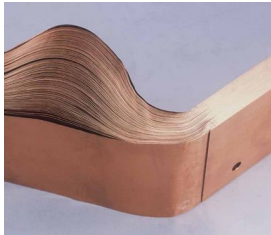

LAMINADOS DE COBRE

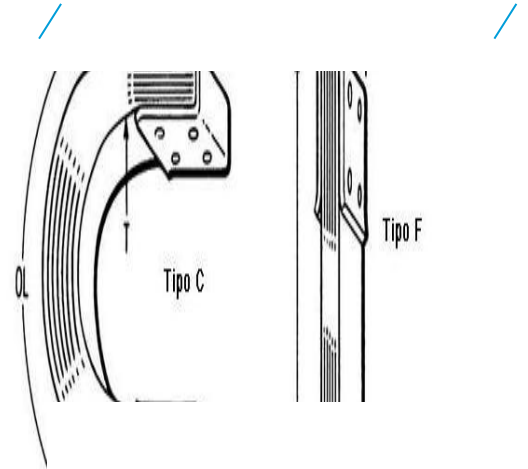

LAMINADOS EN ALUMINIO

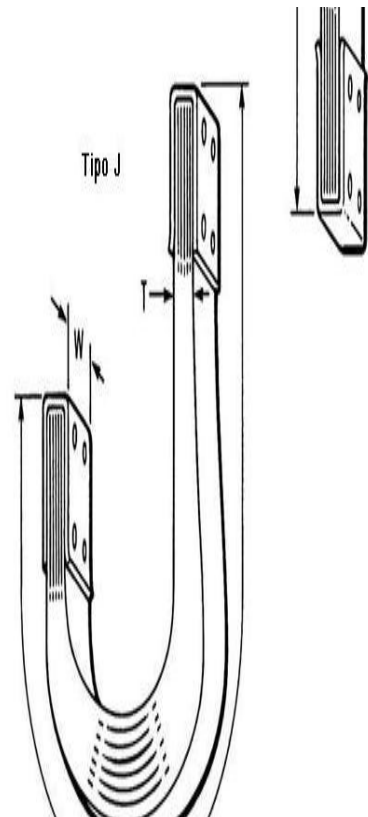

LAMINADOS PLATEADOS



CONEXIONES A SOLDADORA



SHUNTS

# TRENZAS DE COBRE

## CONECTORES FLEXIBLES DE COBRE

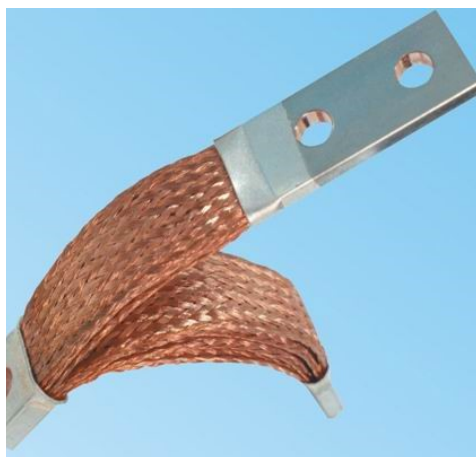

### CONECTORES SOBRE DISEÑO

Nuestra ingeniería de alto nivel ha diseñado más de 300,000 conectores.



### CONECTORES CON FUNDAS AISLANES

Fabricamos conectores flexibles con recubrimiento aislante, por contracción térmica en material de PVC, poliolefina y otros aislantes.



### CONECTORES RIGIDOS DE COBRE

Son diseñados bajo las normas más estrictas según plano o muestras, utilizadas en los distintos BUS.

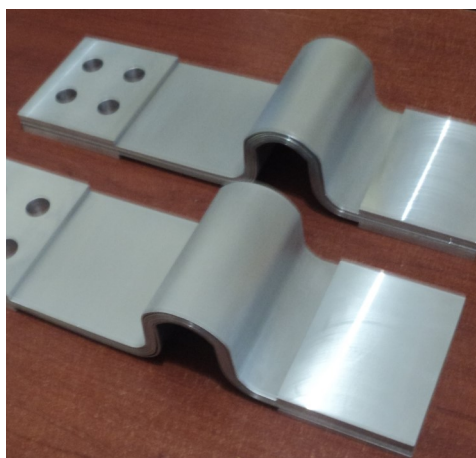

### CONECTORES RIGIDOS EN ALUMINIO

Fabricación de conectores en aluminio de importación y diseñados de acuerdo a las especificaciones de la industria .



### SISTEMAS DE TIERRA

Fabricamos conectores flexibles trenzados para sistemas de tierra en tensiones bajas y medias



### USOS DE LA TRENZA FLEXIBLE

Los conectores flexibles se utilizan principalmente en situaciones de:

- Altas vibraciones y contracciones

## FABRICACIONES EN COBRE

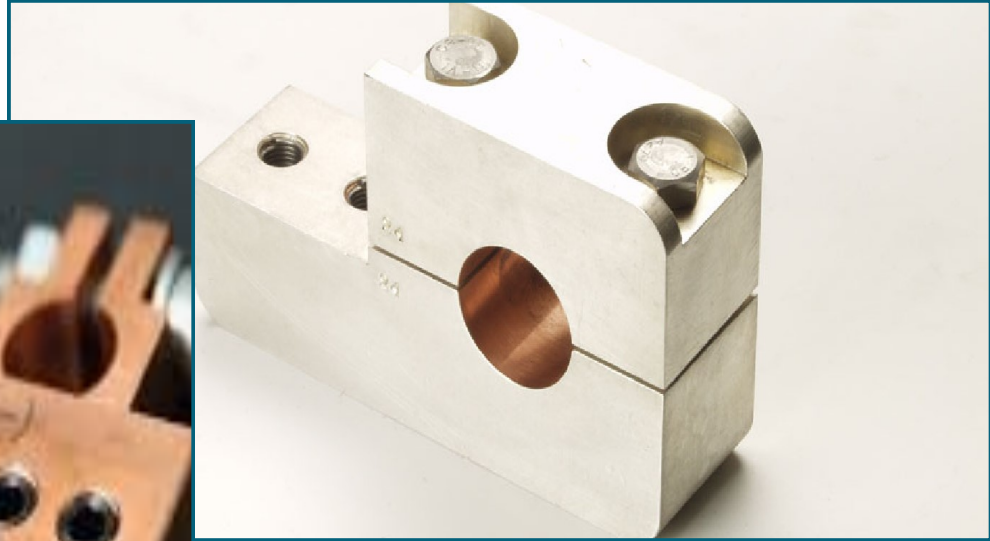

EN CORPORATIVO INDUSTRIAL FABRICAMOS CUALQUIER TIPO DE REFACCION EN COBRE ELECTROLITICO DESDE:

TERMINALES DE COBRE

BUS BAR DE COBRE

ZAPATAS DE COBRE

BARRAS AISLADAS

BARRAS Y PIEZAS ESTAÑADAS

TERMINALES ESPECIALES

BARRAS DE COBRE ELECTROLITICO

# PIEZAS DE COBRE

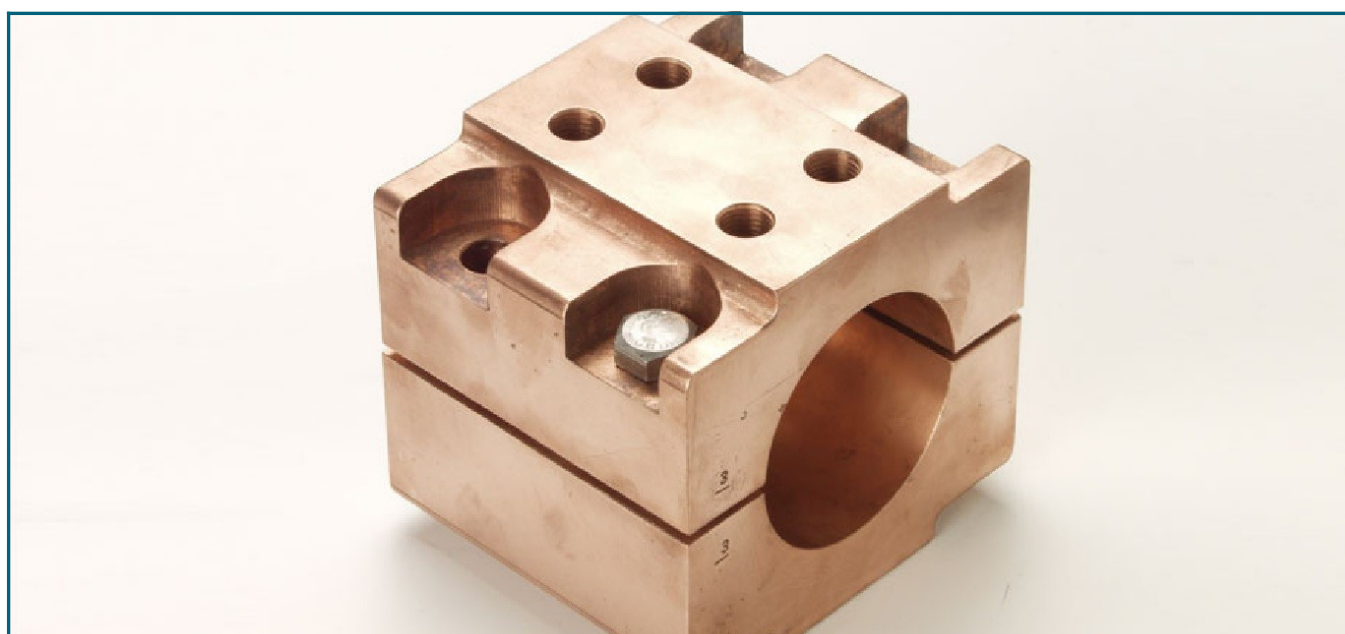

[PROYECTOS@CORPORATIVOABASTECEDOR.COM.MX](mailto:PROYECTOS@CORPORATIVOABASTECEDOR.COM.MX)

OFICINA 01 55 58 88 95 71

WHATS APP 55 16 24 06 12

# BUS BAR DE COBRE

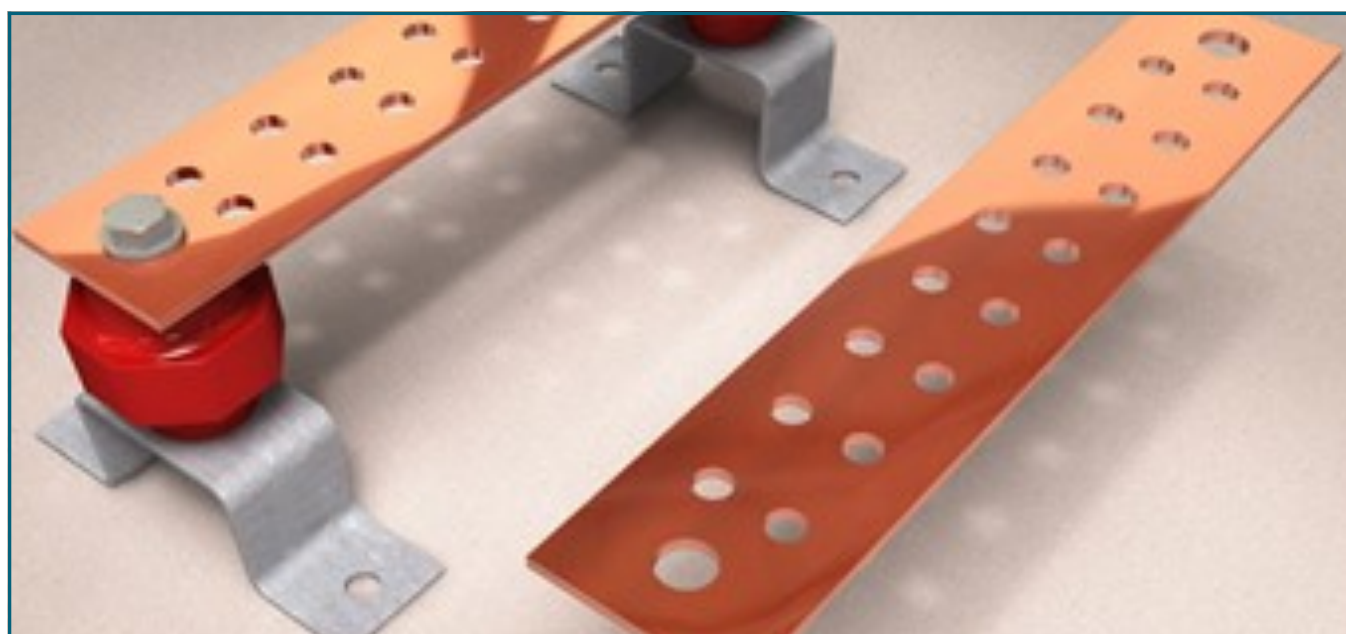

FABRICAION DE BUS BAR COPPER

PIEZAS PERFORADAS

DOBLES DE BARRAS

BARRAS PARA SISTEMAS DE TIERRA

# BUS BAR DE COBRE

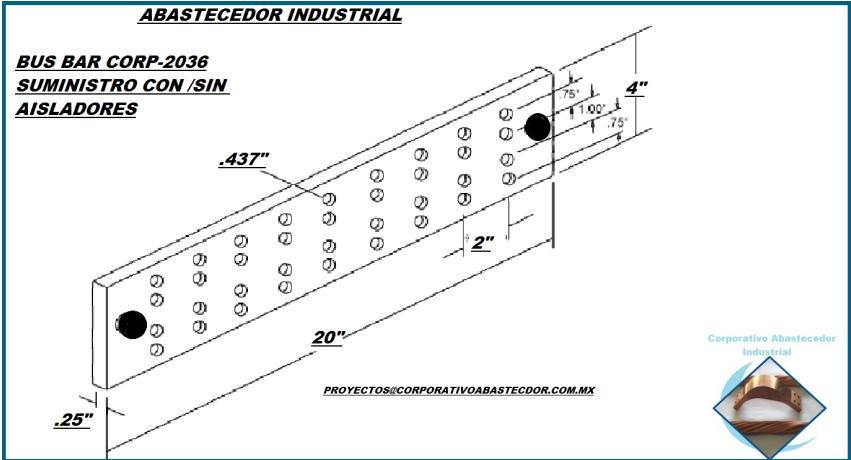
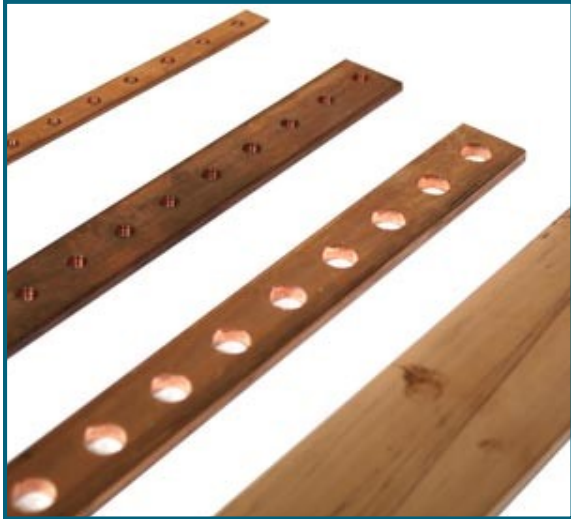

**BUS BAR COPPER**

**CORPORATIVO INDUSTRIAL**

**FABRICACION DE BUS ABR COPPER**  
**AISLADORES EPOXICOS**  
**TORNILLERIA ESPECIAL**

**PROYECTOS@CORPORATIVOABASTECEDOR.COM.MX**

- FABRICAION DE BUS BAR COPPER
- PIEZAS PERFORADAS
- DOBLES DE BARRAS
- BARRAS PARA SISTEMAS DE TIERRA



# AISLADORES

## AISLADORES EPÓXICOS



En CORPORATIVO INDUSTRIAL somos capaces de fabricar cualquier tipo de aislador epóxico y nuestra capacidad va mas allá siendo fabricantes en Mexico de: Cajas Aislantes, Postes, bujes, soleras, sellos corta fuegos, borneras de conexión, rondanas, placas o cualquier otra refacción que la industria eléctrica requiera.

# AISLADORES

## FABRICACIONES EPOXICAS

Amplia gama de :

- Aisladores Epòxicos
- Postes
- Bujes
- Borneras de Conexión

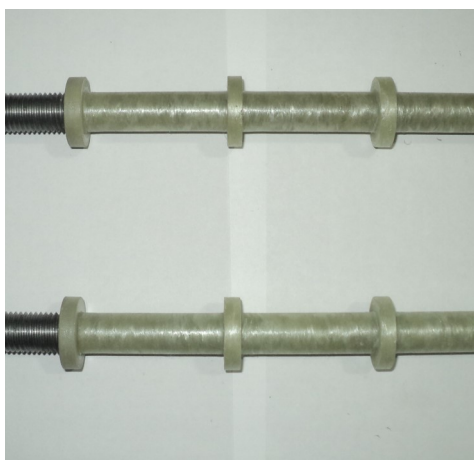

POSTES AISLANTES



RONDANAS



AISLADORES  
BAJA Y MEDIA TENSIÓN

# AISLADORES



AISLADORES 24 KV



AISLADORES PARA GRUAS VIAJERAS



AISLADORES TIPO PEDESTAL



PARTES EPOXICAS PARA GABINETES



DISEÑO DE AISLADORES

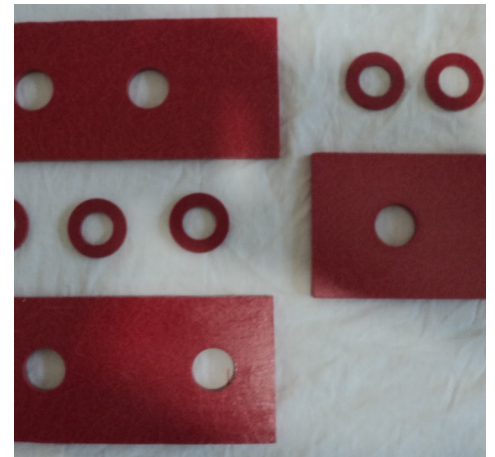

SOLERAS EPÓXICAS

# SERVICIOS

ESPECIALES

PLATEADO, TROPICALIZADO , SOLDADURA Y MAQUINADOS

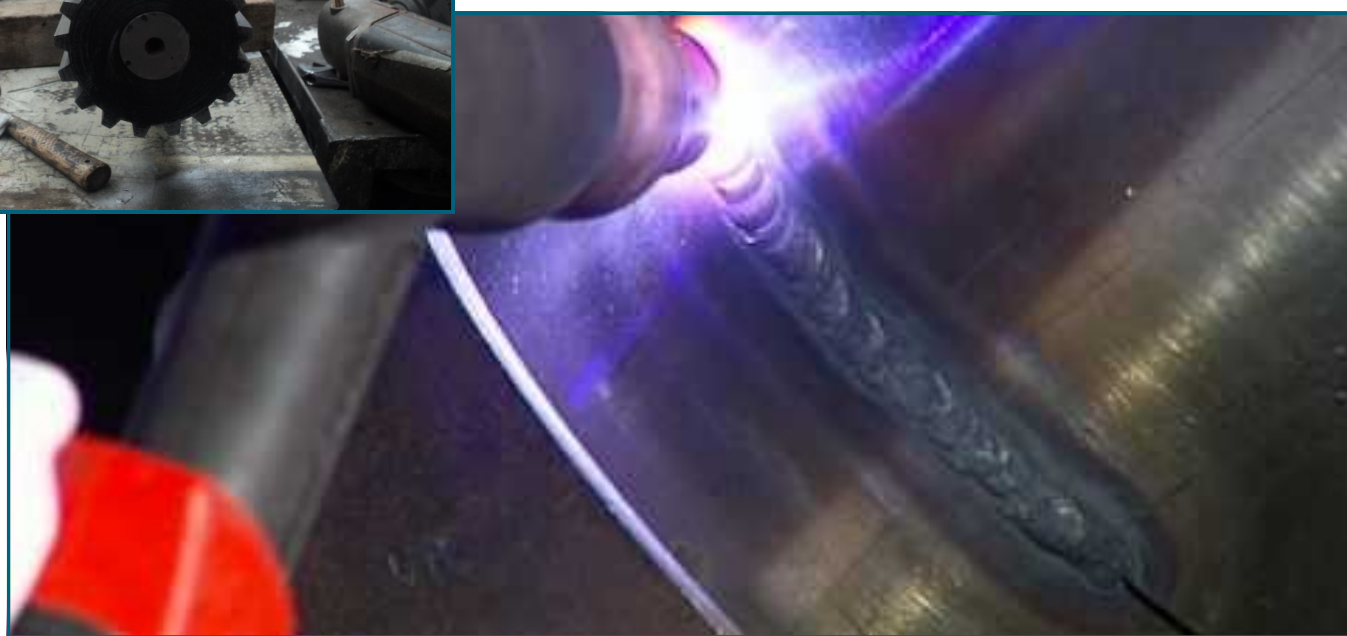

Además brindamos nuestro servicios :

- PLATEADO ELECTROLITICO
- CORTE PLASMA Y CHORRO DE AGUA
- MAQUINADOS ESPECIALES
- SERVICIO DE TROQUELADO
- SOLDADURA TIG, MIG, ARCO.
- LIMPIEZA CON ARENA Y VIDRIO

# CORPORATIVO ABASTECEDOR INDUSTRIAL



## CONTACTANOS

Para pedidos llame al **(01-55)-58-88-95-71**  
**INTERNATIONAL SALES 52 55 58 88 95 71**  
[proyectos@corporativoabastecedor.com.mx](mailto:proyectos@corporativoabastecedor.com.mx)  
[c.electroindustrial@hotmail.com](mailto:c.electroindustrial@hotmail.com)  
[corporativoabastecedor@hotmail.com](mailto:corporativoabastecedor@hotmail.com)  
[www.corporativoabastecedor.com.mx](http://www.corporativoabastecedor.com.mx)  
[www.ingenieriaspecializadaenrefacciones.com.mx](http://www.ingenieriaspecializadaenrefacciones.com.mx)

*Atención Personalizada*

[WHATS APP](#) [55 16 24 06 12](tel:5516240612)

[SKYPE](#) [corporativoind](#)

[Youtube](#) [TRENZAS DE COBRE CORPORATIVO](#)